

# KURZANLEITUNG



**DANKE, DASS SIE SICH FÜR EIN BAUKNECHT PRODUKT ENTSCHEIDEN HABEN.**

Für eine umfassendere Unterstützung melden Sie Ihr Gerät bitte unter [www.bauknecht.eu/register](http://www.bauknecht.eu/register) an

Lesen Sie vor Inbetriebnahme des Geräts sorgfältig die **Sicherheitshinweise** und **Gebrauchsanleitung**.

## PRODUKTBESCHREIBUNG

### GERÄT

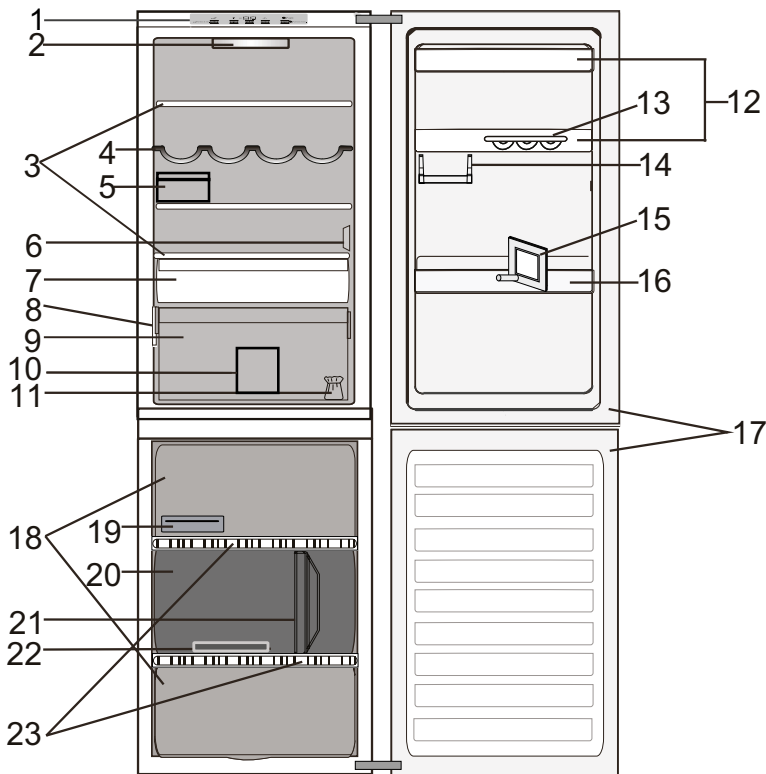

#### 1. Bedientafel

#### Kühlfach

2. LED-Innenbeleuchtung

3. Ablagen

4. Flaschenfach

5. Käseschachtel + Deckel

6. Sensorabdeckung

7. Kältefach (ideal für Fleisch und Fisch)

8. Typenschild mit Handelsnamen

9. Obst- und Gemüsefach

10. Kühlschrank-Schubfach-Trennelement

11. Bausatz für

Türanschlagwechsel

12. Türeinsätze

13. Eierbehälter

14. Kleine Teile halbe Ablage

15. Flaschenhalter

16. Flaschenablage

17. Türdichtungen

#### Gefrierfach

17. Türdichtungen

18. Schubfächer des Gefrierraums

19. Kühlakkus

20. Mittlere Schublade: kältester Bereich dient zum Einfrieren von frischen Lebensmitteln

21. Gefrierschrank-Schubfach-Trennelement

22. Eiswürfelschale

23. Ablagen

### BEDIENTAFEL

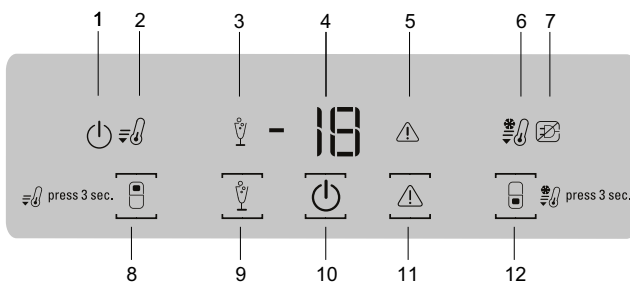

1. On/Stand-by-Anzeige

2. Anzeige SCHNELLKÜHLEN

3. PARTY-MODUS-Anzeige

4. KÜHLFACH/

GEFRIERFACHTEMPERATURANZEIGE (°C)

5. STOPP-ALARM-Anzeige

6. Anzeige SCHNELL EINFRIEREN

7. Anzeige für STROMAUSFALL-ALARM

8. KÜHLFACHTEMPERATUR-Taste/

Schnellkühlen-Taste

9. PARTY-MODUS-Taste

10. ON/STAND-BY Taste

11. Taste ALARM STOPPEN

12. GEFRIERFACHTEMPERATUR-Taste/

SCHNELL-EINFRIEREN-Taste

---

## ZUBEHÖRTEILE

---

### EIERBEHÄLTER

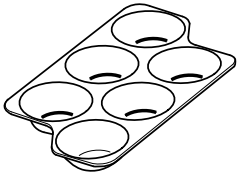

### KÄSE-BOX

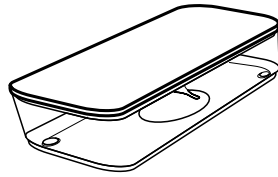

### FLASCHENFACH

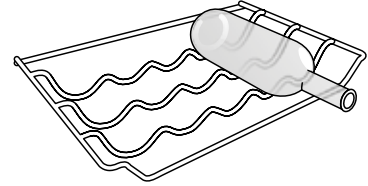

### FLASCHENHALTER

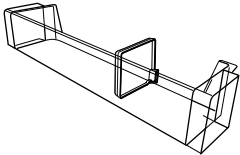

### GEFRIERSCHRANK-SCHUBFACH-TRENNELEMENT

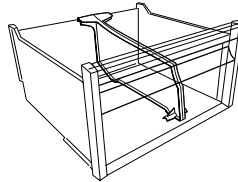

### KÜHLSCHRANK-SCHUBFACH-TRENNELEMENT

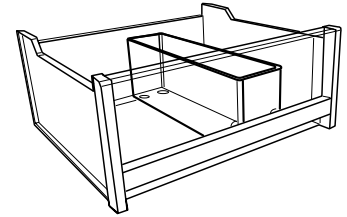

### KÜHLAKKUS

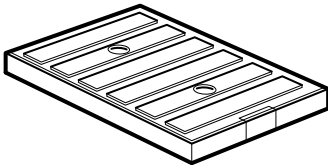

### EISWÜRFELSCHALE

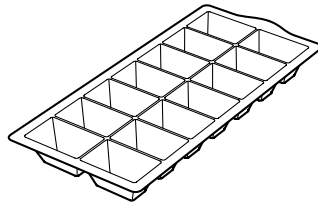

---

## ERSTER GEBRAUCH

---

### INBETRIEBNAHME DES GERÄTES

Den Netzstecker in die Steckdose stecken; das Gerät startet automatisch.

Warten Sie nach der Inbetriebnahme des Gerätes mindestens 4-6 Stunden mit dem Einlegen von Lebensmitteln in den Kühlschrank und in das Gefrierfach.

Nach dem Anschluss an das Stromnetz leuchtet das Display auf und ungefähr eine Sekunde lang werden alle Symbole angezeigt. Die werkseitigen Einstellwerte des Kühlfachs werden eingeblendet.

# TÄGLICHER GEBRAUCH

Weitere Einzelheiten zu den Funktionen finden Sie in der Gebrauchsanleitung / auf der letzten Seite erfahren Sie wie Sie die Gebrauchsanleitung erhalten

## FUNKTIONEN

### EIN/STAND-BY

Halten Sie die Taste On/Stand-by 3 Sekunden lang gedrückt, um das Gerät in den Stand-by-Modus zu schalten. Alle Anzeigen außer der On/Stand-by-Anzeige schalten sich ab. Drücken Sie die Taste erneut, um das Gerät wieder zu aktivieren.

### KÜHLFACHTEMPERATUR

Zur Einstellung der Kühlraumtemperatur die Kühlraumtemperaturwahltaaste drücken. Die Kühlraumtemperatur kann im Bereich von +2°C bis + 8°C eingestellt werden, wie gezeigt in „KÜHLFACH/GEFRIERFACHTEMPERATURANZEIGE“ (°C).

### GEFRIERFACHTEMPERATUR

Zur Einstellung der Gefrierfachtemperatur die Gefrierfachtemperaturwahltaaste drücken. Die Kühlraumtemperatur kann im Bereich von -16°C bis -24°C eingestellt werden, wie gezeigt in „KÜHLFACH/GEFRIERFACHTEMPERATURANZEIGE“ (°C).

### PRO FRESH

Diese Funktion stellt automatisch die optimalen Bedingungen zur Konservierung der aufbewahrten Lebensmittel sicher. Falls Veränderungen auftreten, stellt Pro Fresh sofort wieder die idealen Bedingungen her. Die Ergebnisse sind hervorragend: Perfekt erhaltene Frische durch einen bis zu 4 Mal größeren Kühlschranks-Innenraum.

### SCHNELL EINFRIEREN

Diese Funktion ist beim Einlagern einer größeren Lebensmittelmenge in das Gefrierfach praktisch. Drücken Sie 24 Stunden vor der Einlagerung frischer Lebensmittel die Gefrierfachtaste, um die Funktion Schnell Einfrieren zu aktivieren. Die Anzeige Schnell Einfrieren wird bei Aktivierung eingeschaltet.

Nach 24 Stunden können Sie das Gefriergut in den mittleren Bereich des Gefrierfachs einlagern. Die Funktion wird nach 48 Stunden automatisch deaktiviert bzw. sie kann durch Drücken der Taste Gefrierfachtemperatur manuell deaktiviert werden.

### PARTYMODUS

Drücken Sie die Party-Modus-Taste, um den Party-Modus zu aktivieren oder zu deaktivieren. Verwenden Sie diese Funktion, um Getränke im Gefrierfach zu kühlen. Wichtiger Hinweis: lassen Sie die Flasche nicht länger im Gefrierfach, als die Laufzeit der Funktion (30 Minuten)

### SCHNELLKÜHLEN

Mithilfe der Funktion Schnellkühlen kann die Kühlleistung im Kühlfach erhöht werden. Diese Funktion sollte beim Einlagern einer größeren Lebensmittelmenge im Kühlfach verwendet werden. Drücken Sie die Taste Schnellkühlen, um die Funktion Schnellkühlen zu aktivieren. Die Anzeige Schnellkühlen wird bei Aktivierung eingeschaltet. Die Funktion wird nach 6 Stunden automatisch deaktiviert bzw. sie kann durch erneutes Drücken der Taste Schnellkühlen manuell deaktiviert werden.

### KÜHLSCHRANKLICHT

Im Lichtsystem in Inneren des Kühlfachs werden LED-Leuchten eingesetzt. Diese ermöglichen eine bessere Lichtausbeute bei sehr niedrigem Energieverbrauch. Falls das LED-System nicht funktioniert, kontaktieren Sie bitte den Kundenservice, um es zu ersetzen.

*Wichtig:* Beim Öffnen der Kühlschranktür schaltet sich die Innenbeleuchtung ein. Falls die Tür mehr als 10 Minuten lang geöffnet bleibt, schaltet sich das Licht von selbst aus.

## ALARMTABELLE

ALARMTYP	Anzeige	Ursache	Abhilfe
Alarm Tür offen	Der akustische Alarm wird aktiviert und die Alarmanzeige blinkt.	Die Kühlschrank- und Gefrierraumtür muss für mehr als 2 Minuten geöffnet sein.	Schließen Sie die Tür oder drücken Sie Alarm stoppen, um das akustische Signal abzuschalten.
Temperaturalarm	Die Temperaturanzeige blinkt (°C) und die Alarmanzeige leuchtet.	Die Innentemperatur ist nicht ausreichend.	Drücken Sie die Taste Alarm Stoppen; das akustische Signal schaltet ab, die Temperaturanzeige (°C) blinkt und die Alarmanzeige bleibt an, bis eine Temperatur < -10 °C erreicht ist.
Langer Stromausfall-Alarm	Die Stromausfall-Alarm-Anzeige bleibt an, die Alarm-Anzeige blinkt und die Temperaturanzeige (°C) blinkt und zeigt die während des Stromausfalls erreichte Höchsttemperatur.	Längerer Stromausfall, durch den die Innentemperatur auf 0 °C ansteigen kann.	Drücken Sie die Taste Alarm Stoppen; das akustische Signal schaltet ab, die Temperaturanzeige (°C) blinkt und die Alarmanzeige bleibt an, bis eine Temperatur < -10 °C erreicht ist.
Party-Modus-Alarm	Die Party-Modus-Anzeige blinkt und der akustische Alarm ist aktiviert.	Seit der Aktivierung des Party-Modus sind 30 Minuten vergangen. Es ist Zeit, die Flasche aus dem Gefrierfach zu nehmen (weitere Details siehe die Gebrauchsanleitung).	
Störung	Der Buchstabe „F“ blinkt auf dem Display (°C).	Produktstörung.	Kontaktieren Sie den Kundendienst.

# AUFBEWAHREN VON LEBENSMITTELN UND GETRÄNKEN

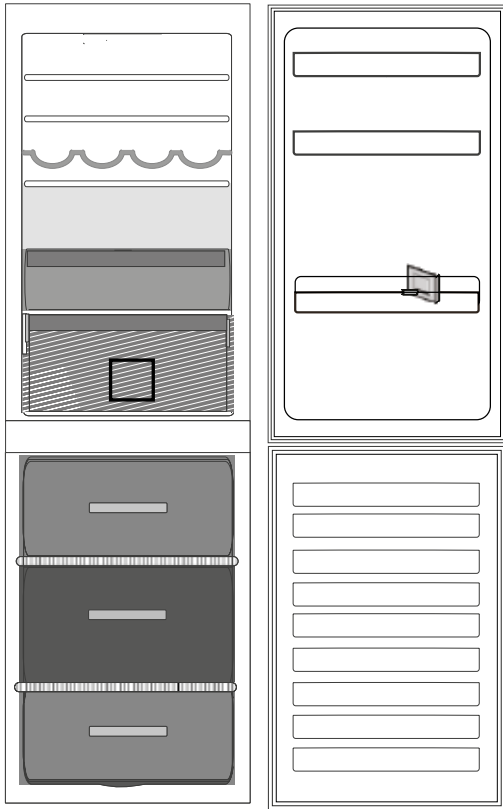

## Legende



**TEMPERIERTER BEREICH** Empfohlen für die Lagerung von tropischen Früchten, Dosen, Getränken, Eiern, Saucen, eingelegtes Gemüse, Butter und Marmelade



**KÜHLER BEREICH** Empfohlen für die Lagerung von Käse, Milch, Lebensmittel für den täglichen Verzehr, Delikatessen und Joghurt.



**KÄLTESTER BEREICH** Empfohlen für die Lagerung von Aufschnitten, Desserts.



**OBST- & GEMÜSEFACH**



**GEFRIERBEREICH-FACH (MAX KÜHLBEREICH)** Empfohlen zum Einfrieren von frischen/gekochten Speisen.



**NORMALE SCHUBFÄCHER DES GEFRIERRAUMS**

*Hinweis:* Der Grauton der Zeichenerklärung stimmt nicht mit der Farbe des Fachs überein

## KÜHLSCHRANKFACH

Wenn Sie es bevorzugen, Ihre Lebensmittel einzupacken, verwenden Sie hierfür bitte Behälter aus recyceltem Kunststoff, Metall, Aluminium und Glas sowie Frischhaltefolie.

Verwenden Sie stets verschlossene Behälter für Flüssigkeiten sowie für Lebensmittel, die zu Geruchsbildung führen oder hierdurch verderben können bzw. bei denen es zu Geschmacksübertragung kommen kann, oder decken Sie diese ab.

Wenn Sie eine geringe Menge an Lebensmitteln im Kühlschrank aufbewahren möchten, empfehlen wir die Verwendung der Regale über dem Obst-

und Gemüsefach, da es sich hierbei um den kältesten Bereich im Kühlschrankinneren handelt.

Lebensmittel, die eine große Menge an Ethylengas abgeben und solche, die empfindlich darauf reagieren, wie Obst, Gemüse und Salat, müssen immer getrennt voneinander oder verpackt aufbewahrt werden, um die Lagerzeit nicht zu verkürzen; bewahren Sie zum Beispiel keine Tomaten mit Kiwi oder Kohl zusammen auf.

Verwenden Sie den Flaschenhalter (modellabhängig erhältlich), um ein Umkippen von Flaschen zu vermeiden.

Lagern Sie Lebensmittel nicht zu nah aneinander, um ausreichende Luftzirkulation zu ermöglichen.

## GEFRIERFACH

Das Gefrierfach ist der ideale Ort, um Tiefkühlkost aufzubewahren, Eiswürfel zuzubereiten und frische Lebensmittel einzufrieren.

Die Höchstmenge an Kilogramm frischer Lebensmittel, die in einem Zeitraum von 24 Stunden eingefroren werden kann, ist auf dem Schild angegeben. (...kg/24h).

Wenn Sie nur geringe Lebensmittelmengen im Gefrierfach aufbewahren, empfehlen wir die Verwendung des mittleren Bereichs.

## WARTUNG UND REINIGUNG UND PROBLEMLÖSUNG

Hinweise zu Wartung und Pflege sowie zur Problembehebung finden Sie in der **Gebrauchsanleitung**.

Die **Gebrauchsanleitung** erhalten Sie wie folgt:

- > Kundenservice; Telefonnummer siehe Garantieheft.
- > download von der Bauknecht-Internetseite <http://docs.whirlpool.eu/?brand=BK>



## KUNDENDIENST KONTAKTIEREN

Geben Sie beide Nummern auf dem Serviceaufkleber an, wenn Sie den Kundendienst kontaktieren. <http://www.bauknecht.eu>

Die technischen Daten sind auf dem Typenschild an der Geräteinnenseite angegeben.

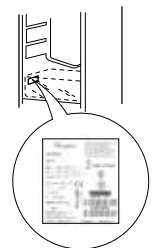

Bauknecht® Eingetragenes Warenzeichen/TM Warenzeichen der IRE Beteiligungs GmbH  
© Copyright Bauknecht Hausgeräte GmbH 2012. Alle Rechte vorbehalten - <http://www.bauknecht.eu>

